

Das AGFEO Telefon T 14 SIP



Standfuß für Wandmontage oder Tischbetrieb installieren

Der beiliegenden Standfuß dient sowohl zu Wandmontage als auch dazu, das Telefon in 2 Winkeln für den Tischbetrieb zu nutzen.

Für den Tischbetrieb setzen Sie den Standfuß in der gewünschten Position in die Führung und arretieren Sie ihn seitlich, wie in der folgenden Abbildung dargestellt:

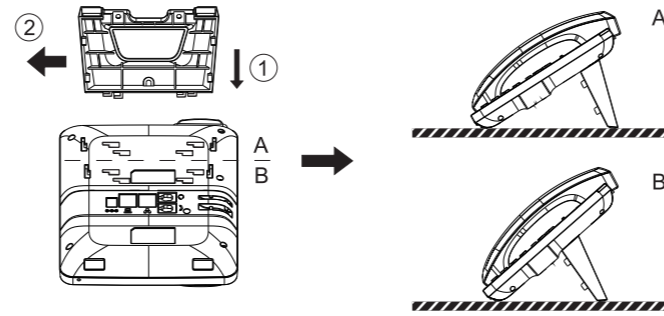

Zur Wandmontage

- Bohren Sie 2 Löcher im horizontalen Abstand von 56 mm in die Wand.
- Schrauben Sie den Standfuß, unter Nutzung der zuvor gebohrten Löcher, an der Wand an.
- Schieben Sie die Rastnase für den Hörer aus Ihrer Halterung und drücken Sie sie umgedreht wieder in Position, wie in den Bildern 1-4 dargestellt.
- Hängen Sie das Telefon am Standfuß ein, wie in Bild 5 dargestellt.

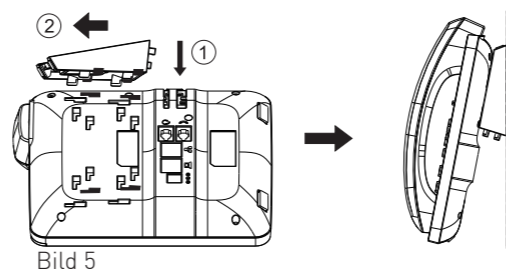
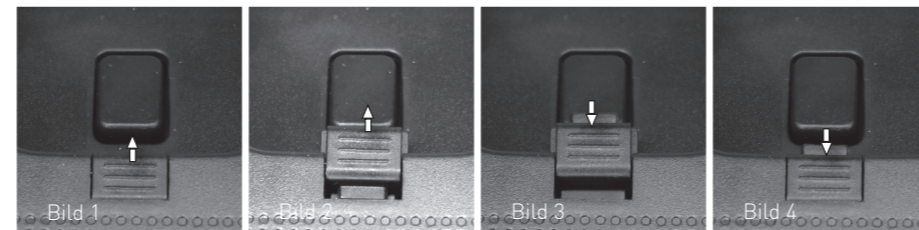

Die Bedienelemente des T 14 SIP



Die Tasten des T 14 SIP

- | | | | |
|--|--|--|--|
| | Wähltastatur
Zum Wählen einer Rufnummer und Eingabe von Daten. | | Lautsprecher-Taste
Zum Einschalten des Lautsprechers und zum Übergang ins Freisprechen. |
| | Mikrofonstumm Taste
Während des Gesprächs:
Zum Ein- und Ausschalten des Mikrofons.
Im Standby:
Zum Ausschalten des Tonrufs. | | Steuercross und OK-Taste
Zum Navigieren in Menü, Anruflisten und Telefonbuch.
Zusätzlich Im Standby:
Pfeiltaste nach oben um die Anrufliste zu öffnen.
Pfeiltaste nach unten um den Telefonstatus abzufragen. |
| | Stern-Taste
Zur Eingabe von Sonderzeichen. | | Plus/Minus Tasten
Im Standby und während der Rufphase: Um die Lautstärke des Ruftons einzustellen.
Während eines Gesprächs:
Um die Lautstärke des Headsets/Hörers oder Lautsprechers einzustellen. |
| | Nachrichten-Taste
Zum Abfragen von Voiceboxen. | | Raute-Taste
Zur Internwahl.
Zum Starten einer Wahl. |
| | Taste Anrufliste
Zum Abfragen der Anruflisten (Abgehende/Ankommende/Verpasste Anrufe). | | Linientasten
Zur Auswahl der Linie, mit der Sie telefonieren möchten. |
| | Softkeys
Je nach Status werden passende Funktionen angeboten. | | Headsettaste
Um ein Gespräch mit dem angeschlossenen Headset zu führen oder zu beenden. |

Die Displaysymbole des T 14 SIP

- | | | | |
|--|--|--|--|
| | Telefonat wird über Freisprechen geführt | | Telefonat wird über Headset geführt |
| | Telefonat wird über Hörer geführt | | Mikrofon ist stummgeschaltet |
| | Rufton ist ausgeschaltet | | Gespräch wird gehalten |
| | Automatische Rufannahme aktiviert | | Netzwerkverbindung getrennt/unterbrochen |
| | Netzwerkverbindung betriebsbereit | | Rufweiterleitung aktiv |
| | Verpasste Anrufe | | Anrufschutz/Bitte Nicht Stören (DND) aktiv |
| | Abgehende Anrufe | | Empfangene Anrufe |

IP-Adress Vergabe

Sie haben bei Ihrem AGFEO SIP-Telefon die Wahl, ob Sie eine feste IP-Adresse (statische IP) vergeben wollen oder ob die IP-Adresse per DHCP-Server automatisch zugewiesen werden soll. Im Auslieferungszustand ist das Telefon auf DHCP eingestellt.

Um die IP-Adress-Vergabe direkt am Telefon einzustellen, gehen Sie bitte wie folgt vor:

1. Drücken Sie „Menü“.
2. Wählen Sie „3 Einstellungen“ aus.
3. Wählen Sie „2 Erweiterte Einstellungen“ aus.
4. Geben Sie das Passwort ein (im Auslieferungszustand 123) und drücken Sie „OK“.
5. Wählen Sie „2 Netzwerk“ aus.
6. Wählen Sie „1 Netzwerkeinstellungen“ aus.
7. Wählen Sie „1 Verbindungsmodus“ aus.
8. Wählen Sie mit den Navigationstasten den gewünschten Modus aus und drücken Sie „OK“.

ACHTUNG:

Wenn Sie „statisch“ ausgewählt haben, müssen Sie eine IP-Adresse, eine Subnetzmaske, ein Gateway und mindestens einen DNS-Server eingeben.

AGFEO T 14 SIP anschliessen

Zur Inbetriebnahme Ihres SIP-Telefons verbinden Sie die mit gekennzeichnete Anschlussbuchse des Telefons und Ihr PoE-Netzwerk mit dem beiliegenden Netzwerkkabel. Alternativ kann das Telefon auch durch ein optionales Netzteil mit Spannung versorgt werden.

Netzteil-Anschluss Netzwerk-Anschluss Headset-Anschluss Hörer-Anschluss

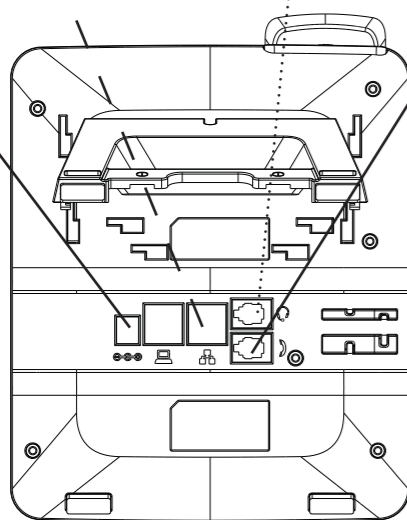

Sicherheitshinweise

- Während eines Gewitters dürfen Sie die Anschlußleitung des Telefons nicht anschließen und nicht lösen.
- Verlegen Sie die Anschlußleitung des Telefons so, daß niemand darauf treten oder stolpern kann.
- Achten Sie darauf, daß keine Flüssigkeit ins Innere des Telefons gelangt. Kurzschlüsse können die Folge sein.

Kunststofffüße des Telefons:

Durch Chemikalien, die in der Produktion oder bei der Pflege der Möbel verwendet werden, kann es zu Veränderungen der Kunststofffüße kommen. Die so durch Fremdeinflüsse veränderten Gerätefüße können unter Umständen unliebsame Spuren hinterlassen. Aus verständlichen Gründen kann für derartige Schäden nicht gehaftet werden. Verwenden Sie daher, besonders bei neuen oder mit Lackpflegemittel aufgefrischten Möbeln, für Ihre AGFEO SIP-Telefone eine rutschfeste Unterlage.

IP-Adresse des SIP-Telefons abfragen

Um die Netzwerk-Einstellungen Ihres SIP-Telefons abzufragen, gehen Sie bitte wie folgt vor:

1. Drücken Sie „Menü“.
2. Wählen Sie „1 Information“ aus.
 - Unter dem Punkt „1 Modus“ wird Ihnen die Betriebsart des Telefons angezeigt.
 - Unter dem Punkt „2 IP“ wird Ihnen die IP-Adresse des Telefons angezeigt.
 - Unter dem Punkt „3 Software“ wird Ihnen die Firmwareversion des Telefons angezeigt.
 - Unter dem Punkt „4 WEB Portal“ wird Ihnen ein QR-Code generiert, mit dem Sie direkt auf die WEB-Konfigurationsseite des T 14 SIP springen können.
 - Unter dem Punkt „5 Mehr...“ können Sie sich weitere Einstellungen anzeigen lassen.

SIP-Telefon am Kommunikationssystem anmelden

Sie haben zwei Möglichkeiten, die SIP Zugangsdaten Ihrer AGFEO SIP-Telefone zu konfigurieren.

- Komfortabel über den Browser.
- Am Telefon über die Tastatur. AGFEO empfiehlt die Konfiguration über den Browser.

Zugangsdaten über den Browser eingeben

Um die SIP-Zugangsdaten über den Computer zu konfigurieren, gehen Sie bitte wie folgt vor:

1. Öffnen Sie den Browser am Computer.
2. Geben Sie die IP-Adresse Ihres SIP-Telefons (siehe IP-Adresse abfragen) in die Adresszeile Ihres Browsers ein.
3. Geben Sie Benutzernamen und Passwort ein (im Auslieferungszustand jeweils „admin“).

4. Klicken Sie auf den Punkt „Leitung“.

5. Wählen Sie die Linie aus, die Sie konfigurieren möchten und geben Sie anschließend folgende Daten ein:

Benutzername: Geben Sie hier den SIP-Benutzernamen ein.
 Name anzeigen: Der Name Ihres SIP-Telefons.
 Authentifizierungsname: Wenn Ihr Provider Ihnen zusätzlich zum SIP-Benutzernamen einen Authentifizierungsnamen bereitstellt, geben Sie diesen hier ein. Andernfalls geben Sie bitte Ihren SIP-Benutzernamen ein.
 Authentifizierungs-Passwort: Geben Sie hier das SIP Passwort ein.
 Server-Name: -
 SIP Proxy Server-Adresse: Die IP-Adresse Ihres SIP-Registrars.
 SIP Proxy Server-Port: Der TCP-Port, über den die SIP-Telefonie abgewickelt wird, an AGFEO Systemen ist 5060 Standard.

6. Setzen Sie nun den Haken hinter „Aktiviere“ und klicken Sie auf „Übernehmen“.
7. Das Telefon startet einmal neu, die Anmeldung am SIP-Registrar wird gestartet.
8. Schalten Sie ggf. anschließend Ihre Anmeldung am SIP-Registrar frei, wie in der Anleitung des SIP-Registrars beschrieben.

Zugangsdaten über die Tastatur eingeben

Um die SIP-Zugangsdaten über das Telefon zu konfigurieren, gehen Sie bitte wie folgt vor:

1. Drücken Sie den Softkey „Menü“.
2. Wählen Sie den Punkt „3 Einstellungen“ aus.
3. Wählen Sie den Punkt „2 Erweiterte Einstellungen“ aus.
4. Geben Sie das Passwort ein (im Auslieferungszustand 123) und drücken Sie „Ok“.
5. Wählen Sie den Punkt „1 Konten“ aus.
6. Wählen Sie die gewünschte SIP-Linie aus und drücken Sie „Ok“.
7. Wählen Sie den Punkt „Basiseinstellungen“ aus.
8. Geben Sie die IP-Adresse des SIP-Registrars (z.B. „192.168.1.1“) ein und drücken Sie am Steuerkreuz einmal die Pfeiltaste nach unten.
9. Geben Sie den Server-Port ein (zum Betrieb an einem AGFEO System 5060) und drücken Sie am Steuerkreuz einmal die Pfeiltaste nach unten.
10. Geben Sie den SIP-Benutzernamen ein (bei Betrieb an einem LAN-Modul haben Sie diesen bereits im LAN-Modul vorgegeben, bei Betrieb an einem ES- oder HyperVoice System können Sie diesen im Telefon festlegen) und drücken Sie am Steuerkreuz einmal die Pfeiltaste nach unten.
11. Geben Sie unter „Reg. Nutzer“ den Authentifizierungsnamen ein, sofern Ihr Provider Ihnen diesen zusätzlich zum Benutzernamen bereitstellt. Andernfalls geben Sie bitte Ihren SIP-Benutzernamen ein und drücken Sie am Steuerkreuz einmal die Pfeiltaste nach unten.
12. Geben Sie unter „Reg. Passwort“ das zugehörige Passwort ein (bei Betrieb an einem LAN-Modul haben Sie dieses bereits im LAN-Modul vorgegeben, bei Betrieb an einem ES- oder HyperVoice System können Sie dieses im Telefon festlegen). Beachten Sie bitte, dass Ihr Passwort bei der Eingabe direkt durch das Stern-Symbol maskiert wird. Drücken Sie am Steuerkreuz einmal die Pfeiltaste nach unten.
13. Geben Sie einen Namen für Ihr SIP-Telefon ein und drücken Sie am Steuerkreuz zweimal die Pfeiltaste nach unten.
14. Wählen Sie mit den Pfeiltasten links/rechts am Steuerkreuz unter „Anmeldung“ den Punkt „Aktiviert“ aus und drücken Sie „Speicher“.
15. Verlassen Sie das Menü über die Taste „Exit“.

Das Telefon startet nun die Anmeldung am SIP-Registrar. Gehen Sie nun weiter vor wie in der Anleitung Ihres Telekommunikationssystems beschrieben.

HINWEIS: Um Sonderzeichen (Punkt, Backslash etc) zu erhalten, drücken Sie so oft die Sterntaste, bis das gewünschte Zeichen erscheint.

Telefonieren - abgehende Gespräche

Geben Sie die Rufnummer des gewünschten Zieles mit den Zifferntasten ein (beachten Sie dabei die für Ihr Telefon eingestellte Amtsholung). Zum Start der Wahl drücken Sie entweder den Softkey „Wählen“ oder die Taste .

Rufnummer aus der Anrufliste wählen

Drücken Sie die Taste „Anrufliste“  . Wählen Sie mit den Pfeiltasten den gewünschten Eintrag aus und drücken Sie den Softkey „Wählen“.

Rufnummer aus dem Telefonbuch wählen

Drücken Sie den Softkey „Tel. B“  . Wählen Sie mit den Pfeiltasten aus, welchen Telefonbuchspeicher Sie öffnen möchten und drücken Sie „ok“. Wählen Sie anschließend mit den Pfeiltasten den gewünschten Eintrag aus und drücken Sie den Softkey „wählen“.

Telefonieren - ankommende Gespräche

Sie werden angerufen. Nehmen Sie den Hörer ab, um das Gespräch anzunehmen.

Anklopfendes Gespräch

Sie führen ein Gespräch. Ein weiterer Teilnehmer versucht Sie zu erreichen. Sie hören den Anklopftton, im Display wird Ihnen angezeigt, dass ein weiterer Teilnehmer anruft. Mit der Pfeiltaste nach unten können Sie das anklopfende Gespräch auswählen, mit den Softkeys können Sie das Gespräch annehmen oder ablehnen.

Technische Daten

Anschluß	LAN-Interface
-Steckverbindung	RJ 45 (8/8)
integrierter Switch (z.B. für PC-Betrieb)	ja
-Steckverbindung	RJ 45 (8/8)
Netzwerkprotokolle	IPv4
Headsetanschluß	RJ 9
Display-Auflösung	320 x 240 Pixel
Linientasten	2
SIP-Linien Unterstützung (Konten)	2
Audio-Codecs	G.711, G.722, G.723, G.726, G.729
RFC Protokolle	3261/2543
Tischbetrieb/Wandmontage	ja/ja
Stromversorgung	Netzteil oder PoE Class 2
Maximale Leistungsaufnahme	2,95 W
Abmessungen(HxBxT)	
-Als Tischgerät, flacher Winkel	161,7 x 164,3 x 160,1 mm
-Als Tischgerät, steiler Winkel	179 x 164,3 x 139,6 mm
-Als Wandgerät	208,4 x 164,3 x 95 mm
Umgebungstemperatur	0°C bis +40°C
Luftfeuchte	max. 95 % (nicht kondensierend)

Technische Hotline

Sollten Sie Fragen zum Betrieb der AGFEO Hardware haben, die Ihnen die Bedienungsanleitung nicht beantworten kann, so kann Ihnen Ihr Fachhandelspartner weiterhelfen. Selbstverständlich können Sie sich auch an uns wenden. Sie finden auf unserer Webseite ein Kontaktformular unter www.agfeo.de/hotline oder können uns kostenpflichtig anrufen.

AGFEO-Hotline: 0900/10 AGFEO (0,62 €/min a. d. Festnetz, andere 0900/10 24336 Mobilfunkpreise möglich)

Montag - Donnerstag 8:30 - 17:30 Uhr,
 Freitag 8:30 - 14:30 Uhr

Um Ihnen schnell helfen zu können, halten Sie bitte folgende Angaben bereit:

- Typ des TK-Systems sowie die verwendete Firmwareversion
- welche Endgeräte (Modell/Technologie) sind an dem TK-System angeschlossen
- welche Versionen opt. Softwareergänzungen (AGFEO Dashboard, TAPI, AGFEOKlick.....) haben Sie installiert
- sind die bemängelten Funktionen reproduzierbar und können Sie uns Bilder/Screenshots von den Fehlermeldungen zur Verfügung stellen
- bei Mailanfragen fügen Sie bitte immer eine Backup-Datei des verwendeten TK-Systems an

Beachten Sie bitte, das die technische Hotline nicht in vollem Umfang die Beratungsqualität und die Lösungskompetenz Ihres AGFEO Fachhandelspartners ersetzen kann. Dieser kann vor Ort die komplette Infrastruktur überprüfen sowie zusätzliche lokale Messungen im Bereich Netzwerk, Energieversorgung und Funkempfang durchführen, die für eine genaue Beurteilung erforderlich sein können.

Wir empfehlen Ihnen daher sich zuerst an Ihren AGFEO Fachhandelspartner zu wenden. Selbstverständlich unterstützen wir auch Ihren AGFEO Fachhandelspartner bei einer Fehlerquellenanalyse.

Identnr. 1104063
 Ausgabe 0209

Die Konformitätserklärungen sowie ausführliche Bedienungsanleitungen zu unseren Produkten finden Sie auf unserer Homepage: www.agfeo.de

AGFEO GmbH & Co. KG
 Gaswerkstr. 8
 D-33647 Bielefeld
 Internet: <http://www.agfeo.de>